

BX-17 BATTLE ENTRY SET

バトルエントリーセット

たいしょうねんれい
対象年齢
さいいじょう
6才以上

注意 本製品はベイブレードエックスシリーズです。ケガや破損の恐れがあり危険です。他のシリーズ(バーストシリーズ等)と一緒に遊ぶことは絶対におやめください。



BEYBLADE X
ベイブレードエックス

BEYBLADE
バトルエントリー
など等

セット内容

- 取扱説明書 × 1
- ベイコードカード × 1

※ セット内容物以外は全て別売りです。

● ドランソード3-60F レッド Ver. × 1

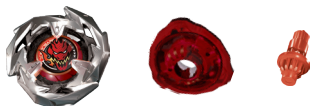

● ブレード[ドランソード] × 1 ● ラチェット[3-60] × 1 ● ヒット[F] × 1

● ウィザードアロー4-80B ブルー Ver. × 1

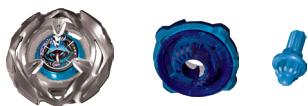

● ブレード[ウィザードアロー] × 1 ● ラチェット[4-80] × 1 ● ヒット[B] × 1

● エクストリームスタジアム ブラック Ver. × 1

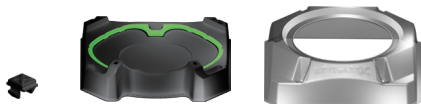

● 留め具 × 4 ● 本体 × 1 ● カバー × 1



● ウィンダーランチャーレッド Ver. × 1
(本体 × 1、ウィンダー × 1)



● ウィンダーランチャーブルー Ver. × 1
(本体 × 1、ウィンダー × 1)

※ 写真やイラストはイメージです。実際の製品とは多少異なる場合があります。

※ 光や残像はイメージです。

警告 (けいこく)

ほごしゃかたかならよ
保護者の方へ必ずお読みください。



くちにいれない



ひとにおけない



まぎつけない

●小部品があります。誤飲・窒息の危険がありますので、3才未満のお子様には絶対に与えないでください。

注意 (ちゅうい)

●ご使用前に、取扱説明書(本書)をよくお読みください。また、読み終わった後は必ず保管してください。●ペイブレードエックスで遊ぶときは、ペイブレードエックス同士で遊んでください。違うシリーズ(パストシリーズ等)のペイブレードと遊ぶことはおやめください。●回転しているペイブレードの上や横方向から、ペイブレードをシュートしないでください。はじかれて飛んだり、破損等の恐れがあり危険です。●ペイブレードは高速で回転しますので危険です。回っているときには、絶対に顔を近づけたり、手で触れたりしないでください。思わぬケガの恐れがあります。●ペイブレードで遊ぶときは周りに注意して、腕やウィンドー等が人に当たらないようにしてください。●ペイブレードで遊ぶときは周りに人や動物、家具やテレビ等の家電製品、ガラス等がないことを確認してください。●ペイブレードエックスは必ずペイブレードエックス専用スタジアムで遊んでください。また、遊ぶ際には必ず足もと(床・地面)においてください。●ウィンドーは、指等に巻きついたりしないでください。血が通わなくなり危険です。●ランチャーは正しく持ってご使用ください。●安全のため、破損変形したおもちゃは使用しないでください。●遊ばない時は必ずランチャーからペイブレードを外してください。●ぶついたり、ふりまわす等乱暴な遊びをしないでください。●ペイブレードエックス専用スタジアムを使用するときは火気や暖房器具の近くで遊ばないでください。●プラスチック袋を頭から被ったり、顔を覆ったりしないでください。窒息する恐れがあります。●思わぬ事故の恐れがありますので、ご使用後は3才未満のお子様の手が届かないところに保管してください。

(使用上の注意)○各パーツは無理に曲げたり引っ張ったりしないでください。○包装材料は開封後すぐに捨ててください。○ペイブレードエックス専用スタジアムは樹脂製のソファ、シート、タイルの上に長時間置くと色が移ったり、色変わりする場合があります。○ペイブレードエックス専用スタジアムのフチに指等をこすりつけてください。ケガの恐れがあります。

<p>20cm</p>			
ペイブレードは下に向けてスタジアム中央から20cm以内の高さからシュートをしてください。	スタジアムは床・地面で遊んでください。テーブルなどの高い所に置いて遊ばないでください。	立てひざ姿勢で遊んでください。	空中でぶつかったペイブレードやパーツがはじけ飛んで危険ですので、必ず同向にシュートをしてください。
ペイブレードの回転中にスタジアムに手を入れないでください。	スタジアムにはペイブレードを3個以上シュートしないでください。	周りの人にぶつからないように注意して遊んでください。	スタジアムをのぞきこんだり、顔を近づけないでください。



組み立てる前に各パーツにヒビや破損、ネジなどの外れが無いことを必ず確認してください。ヒビや破損、ネジなどの外れがある場合は直ちに使用をおやめください。

ベイブレードの組み立て方

※写真は例として「ドラクソード3-60F」の画像を使用しています。

①はじめに **ブレード** と **ラチェット** を組み立てます。

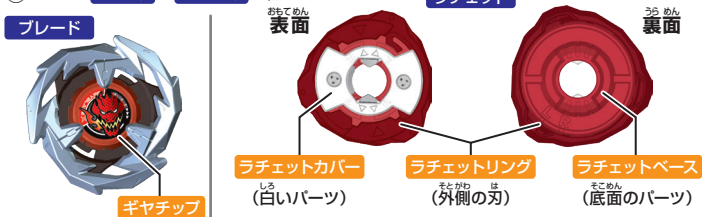

② **ラチェットカバー** の▼Rと **ラチェットリング** の▲が揃っているか確認します。

揃っていない場合は **ラチェットカバー** と **ラチェットベース** を下図のように持ち、**ラチェットリング** を矢印の方向にカチッと回すと揃えることができます。



③ **ブレード** と **ラチェット** を重ねます。

ブレード の裏にある **ラチェットカバー** と同じ形の凹みに、**ラチェットカバー** を合わせるようにしてください。

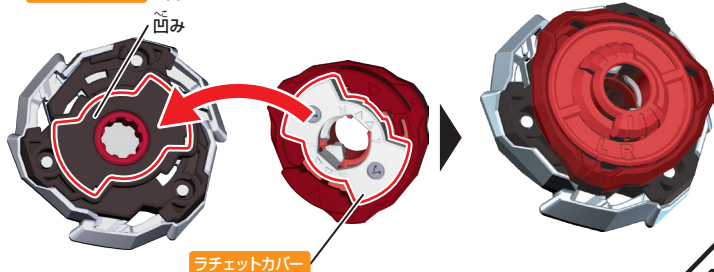

く た かつ ベイブレードの組み立て方

- ④ **ブレード** をおさえながら、**ラチェットリング** を矢印の方向にカチッと回し、**ラチェットベース** の R と **ラチェットリング** の ▲ が揃うようにロックします。

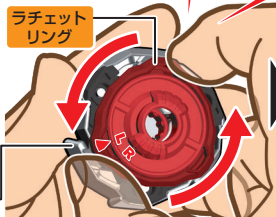

- ⑤ **ビット** の **シャフト** を **ラチェットベース** の穴にカチッと差し込むことでベイブレードが完成します。

※分解する時は逆の手順で取り外してください。

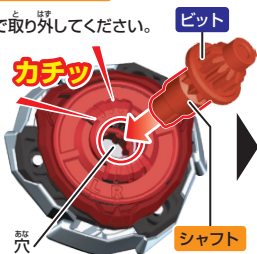
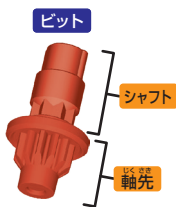

組み立てると、ギヤチップとビットが連動して動きます。



まわ かくにん ビットが回るか確認してください

ベイブレードを組み立てた後やバトルをした後はビットがカチッカチッと回るか確認をしてください。

固くて動かない場合は、うまく組み立てられていない可能性がありますのでベイブレードを分解して組み立て直してください。



ぶんかい とき ちゅうい 分解する時の注意

ベイブレードを分解するときは、必ず最初にビットを外してください。

ビットを外さないとベイブレードを分解できない場合があります。



とき ちゅうい バーストした時の注意

ベイブレードがバーストしたときはラチェットからビットを引き抜いてからベイブレードを組み立て直すようにしてください。



ほうほう ベイブレードのシュート方法

① ワインダーランチャーの準備

かす
下の図のようにワインダーランチャー本体のマークのある側の穴にワインダーを差し込みます。
※ワインダーの向きに注意してください。

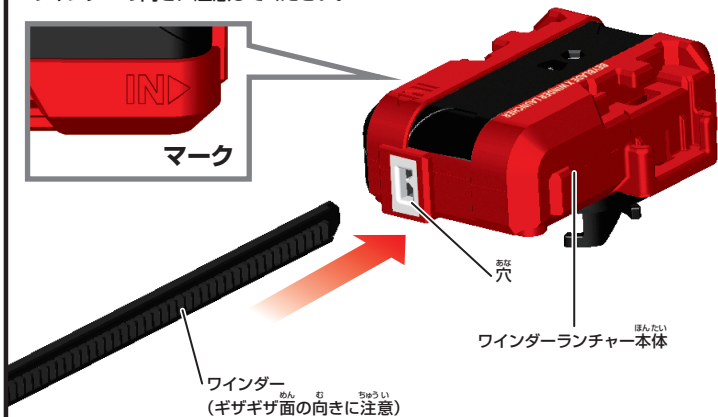

② ベイブレードのセット

ちゅうおう
ブレード中央に3つある穴に、
ランチャーのツメ3つを①の向きに差し込み、
②の向きに軽くひねると引っかかりセットできます。

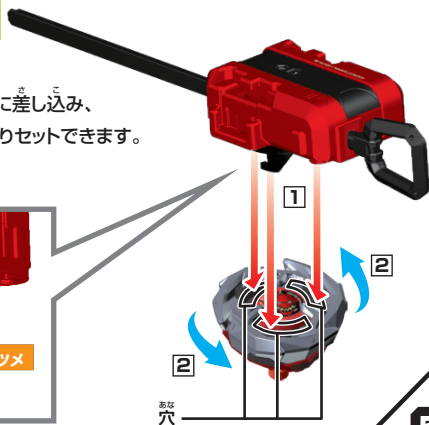
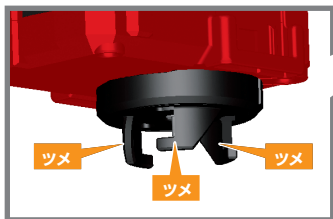



ちゅうい ベィブレードをセットしたときの注意

- ・ベィブレードがセットされたら、それ以上に回さないでください。故障の原因になります。
- ・必ず全てのツメに引っかかっているか確認してください。一部だけだとツメが壊れる場合があります。

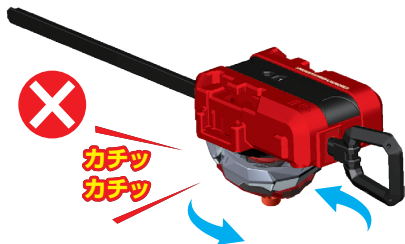

③ベィブレードの回し方

ウィンダーランチャー本体をしっかり持ち、反対の手でウィンダーのグリップ部分を強く引っ張ることでベィブレードが落ち、回転します。

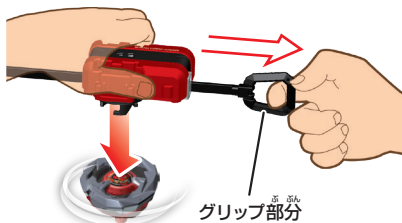

※ランチャー本体を持つ手がベィブレードに触れていると、ケガをする恐れがありますので、図のように持ってください。ウィンダーもグリップ部分を持って遊んでください。

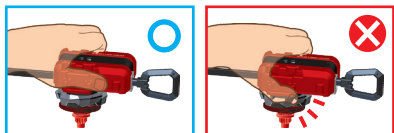

し かつ ベィバトルの仕方

- ①お互いベィブレードをランチャーにセット。
- ②お互いベィブレード専用スタジアムの上に構えます。
- ③「3・2・1 GOシュート!」の合図で同時にベィブレードをシュートします。



※ベィブレードエックス専用スタジアム以外は使用しないでください。

エクストリームスタジアムの組み立て方

- ※遊ぶときは、必ず組み立てた状態で遊んでください。
- ※一度組み立てたら、分解しないでください。

①カバーと本体を重ねる

下図のようにカバー、本体の穴の位置が合うように重ねます。

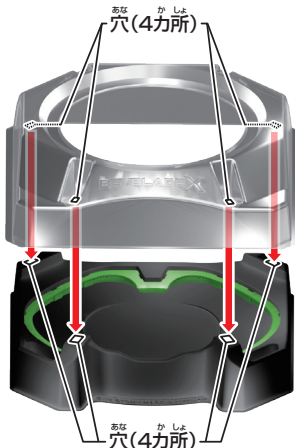

②留め具で固定する

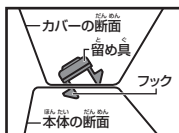

図のように留め具を傾けながら片方のフックに引っ掛けようように穴に差し込みます。



「パチンッ」と音が出るまで留め具を上から押し込んでください。4カ所の穴全てを固定して完成です。

⚠ 注意

本体を裏から見て、エクストリームラインが外れている場合「パチンッ」と音が出るまで上から押し固定してください。

エクストリーム
ラインの断面

パチンッ

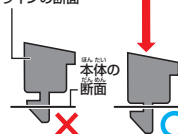

エクストリームスタジアムについて

ベイブレードエクスシリーズ専用
スタジアム。

ビットの軸先とエクストリームラインが噛み合うことにより超加速ギミック【Xダッシュ】が発生します。

オーバーゾーン

エクストリームライン

エクストリームゾーン

オーバーゾーン



※水平にシュートすると成功しやすい。

かかた ベイブレード 4つの勝ち方

せんしゅ しょうり 4ポイント先取で勝利

3ポイント
エクストリーム
フィニッシュ



あいて
相手をエクストリームゾーンへ弾き飛ばす、
最も爽快な勝ち方。

2ポイント
オーバー
フィニッシュ

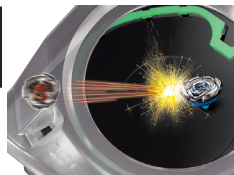

あいて
相手をオーバーゾーンに叩き込む勝ち方。

2ポイント
バースト
フィニッシュ

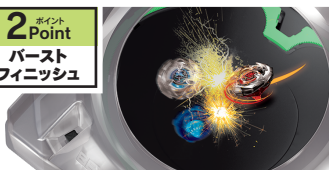

あいて
相手のベイを破壊する勝ち方。

1ポイント
スピン
フィニッシュ



あいて
相手より長く回り続ける勝ち方。

れんどう アプリとの連動について

スマートフォンアプリ「BEYBLADE X-ベイブレードエクス」で
ペイコードをスキャンするとベイポイントを獲得できます。
ベイポイントを貯めるとレアベイが当たるゲームに挑戦できます。

- ※画面はイメージです。
- ※本製品にはスマートフォンは含まれません。
- ※アプリのダウンロードには別途通信料がかかります。
- ※アプリは予告なく終了になる場合があります。
- ※本製品はアプリが無くても遊べます。
- ※説明に使われているペイコードはイメージです。

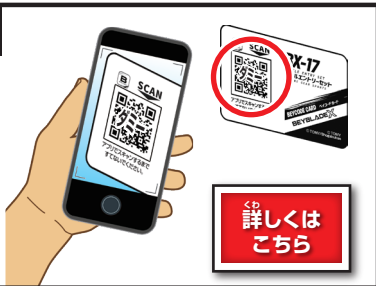

くわ あそ かつ しょうほう 詳しい遊び方・イベント情報はこちら (ベイブレード事務局)

製品につきましては万全の注意を払って製造に当たっておりますが、万一お気づきの点などがございましたら、右記までご連絡ください。

タカラトミーグループ お客様相談室
☎0570-041031 電話受付時間 10-17時
月～金曜日(土日祝日除く)
本製品のお客様サポートは日本国内での購入かつ日本国内からのお問い合わせに限ります。(Customer service is only available in case this product, purchased in Japan and inquired from Japan domestic.)

● たのしいタカラトミーの情報はインターネットで
www.takaratomy.co.jp

©HK, HM, PD, BBX, TX
© TOMY

MADE IN VIETNAM

発売元：株式会社タカラトミー
〒124-8511 東京都葛飾区立石7-9-10